

GREEN HAT  
2030  
関東学院大学  
ZEHプロジェクト

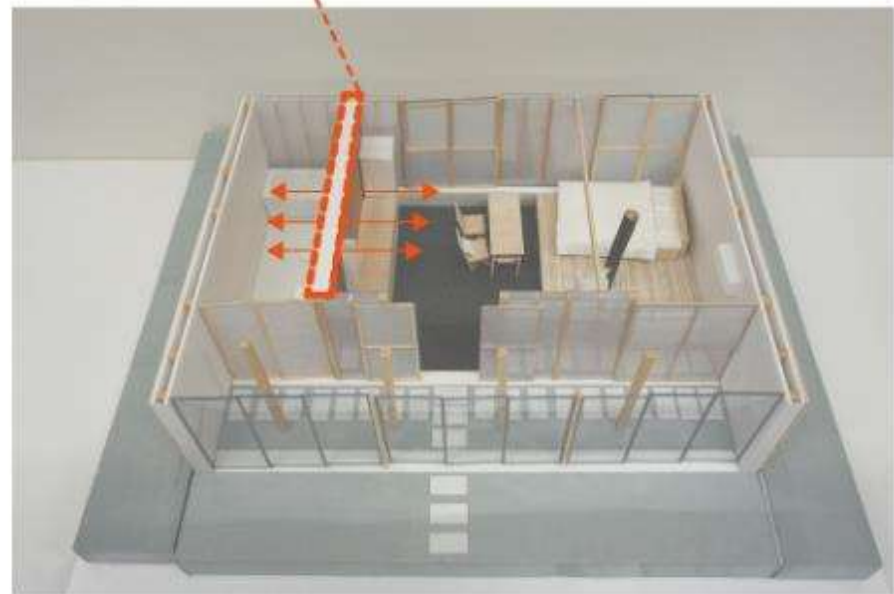

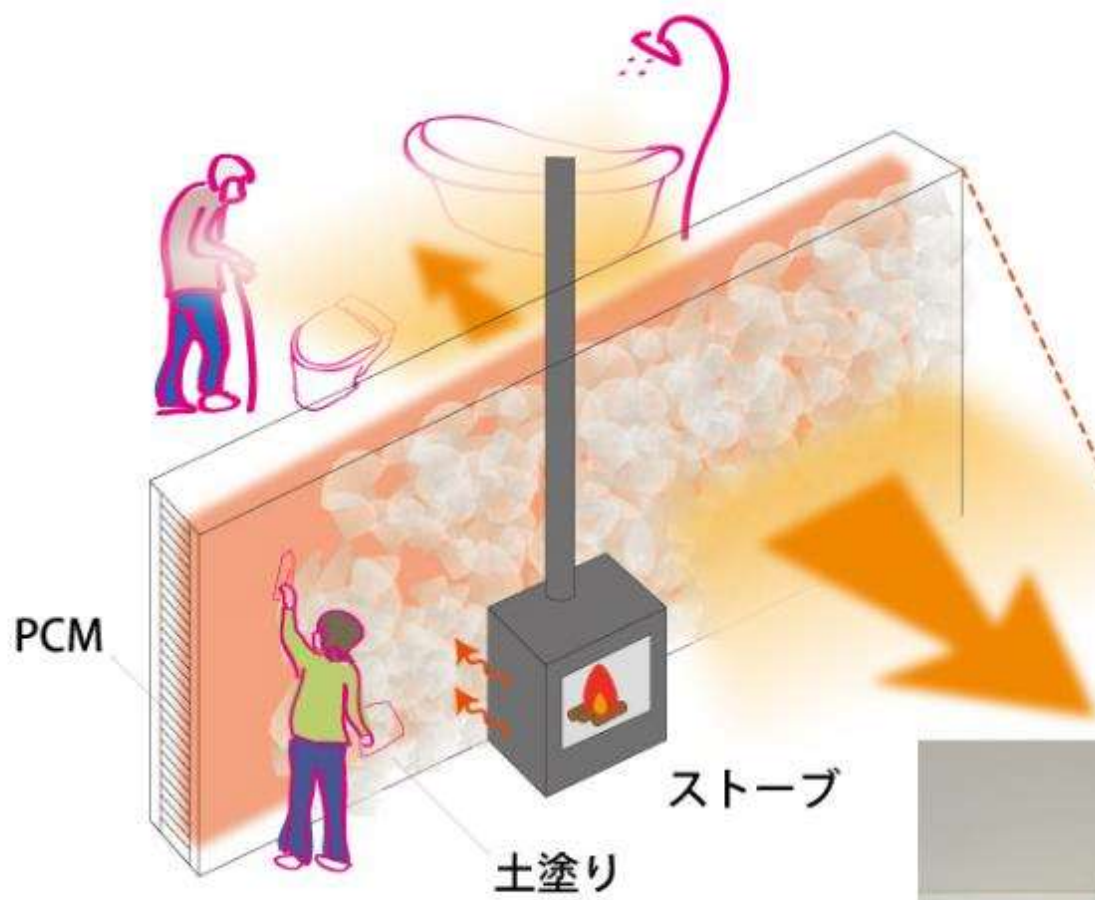







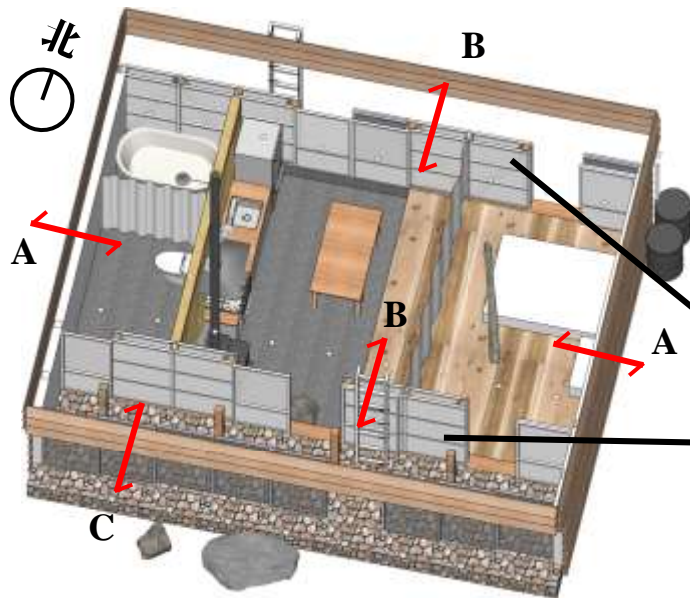

エアサンドウィッチによる作成事例  
(提供：カスヤアーキテクトオフィス)

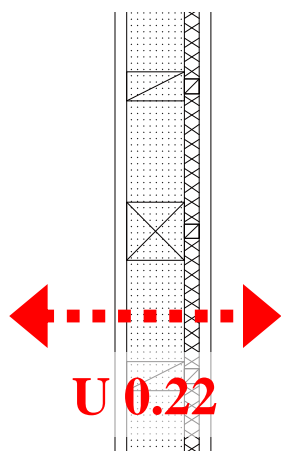

**U 0.22**

**A**

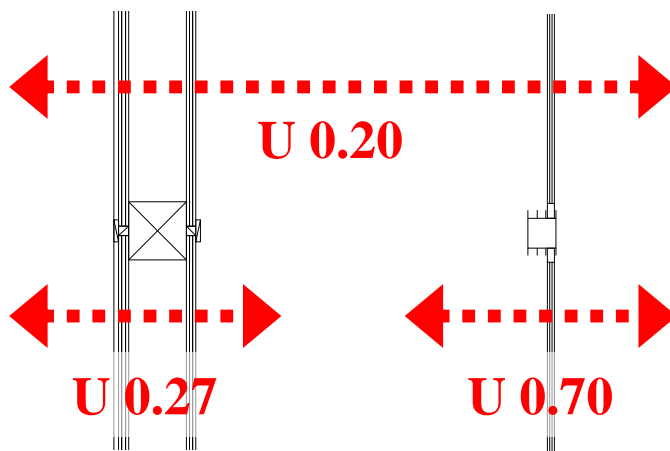

**U 0.20**

**U 0.27**

**U 0.70**

**B**

**C**

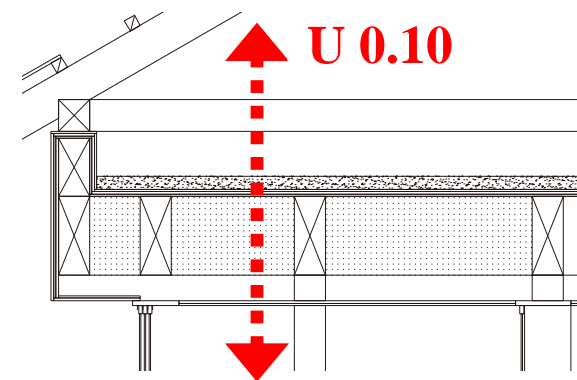

**U 0.10**

**天井**

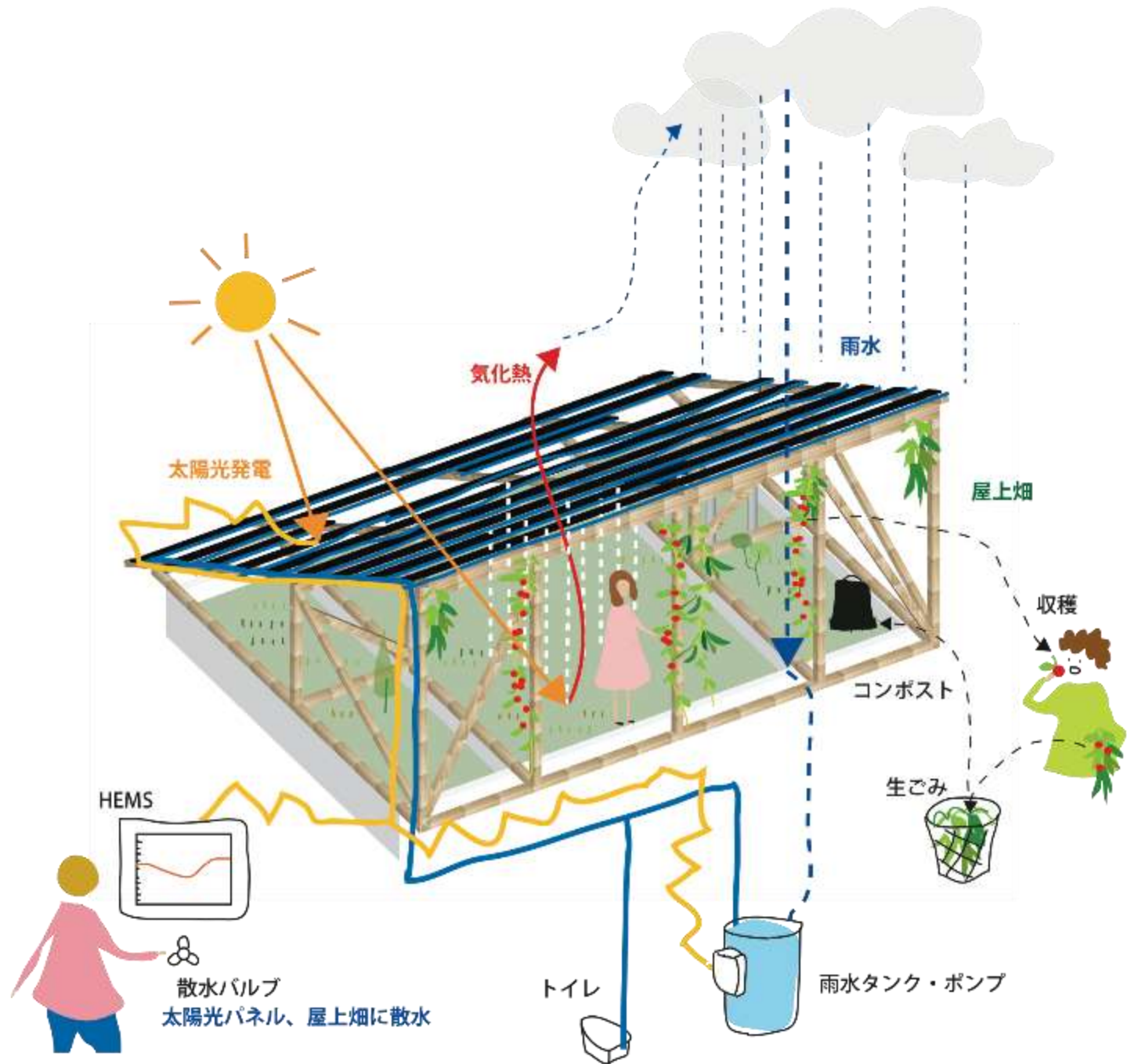



# 設備システム図

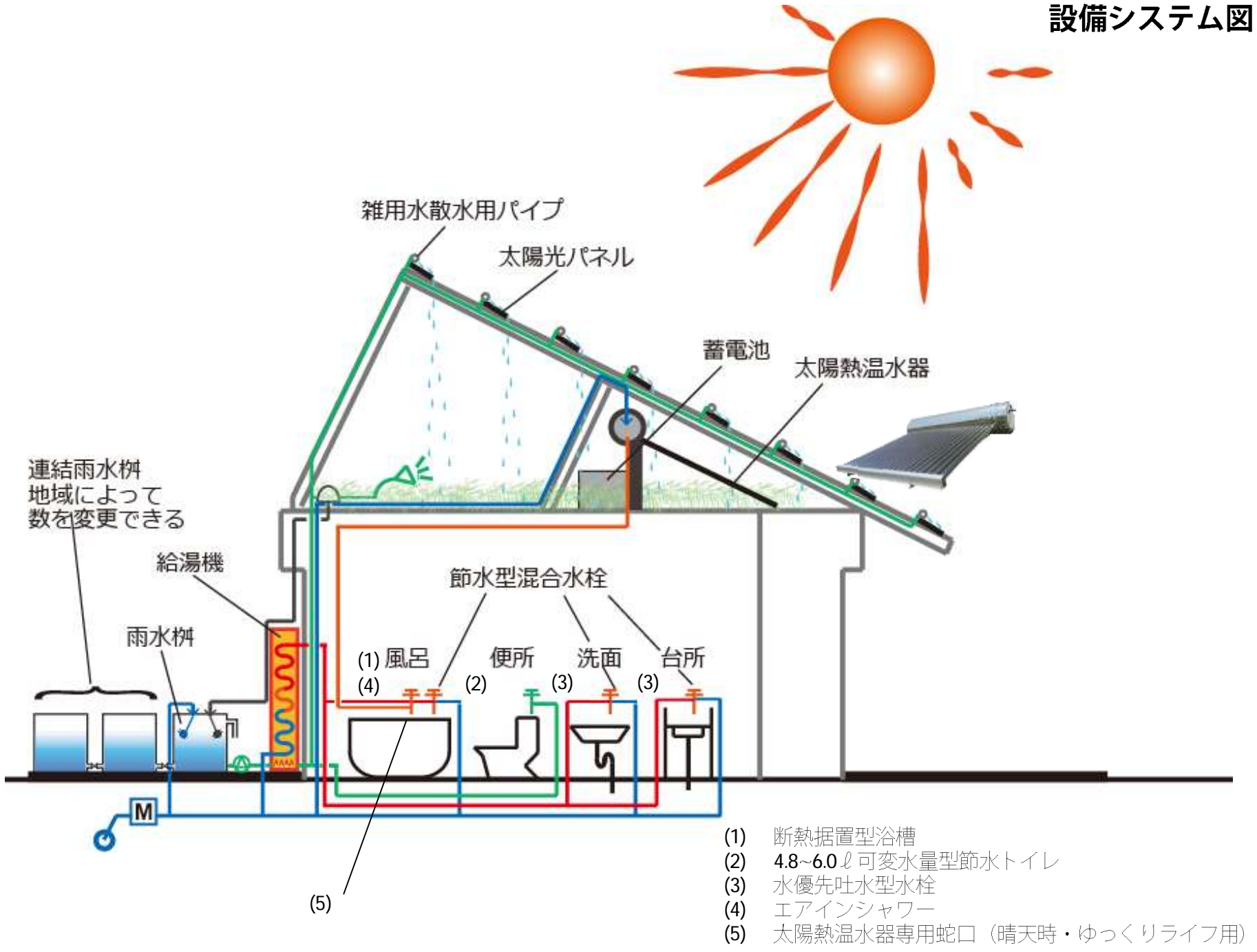

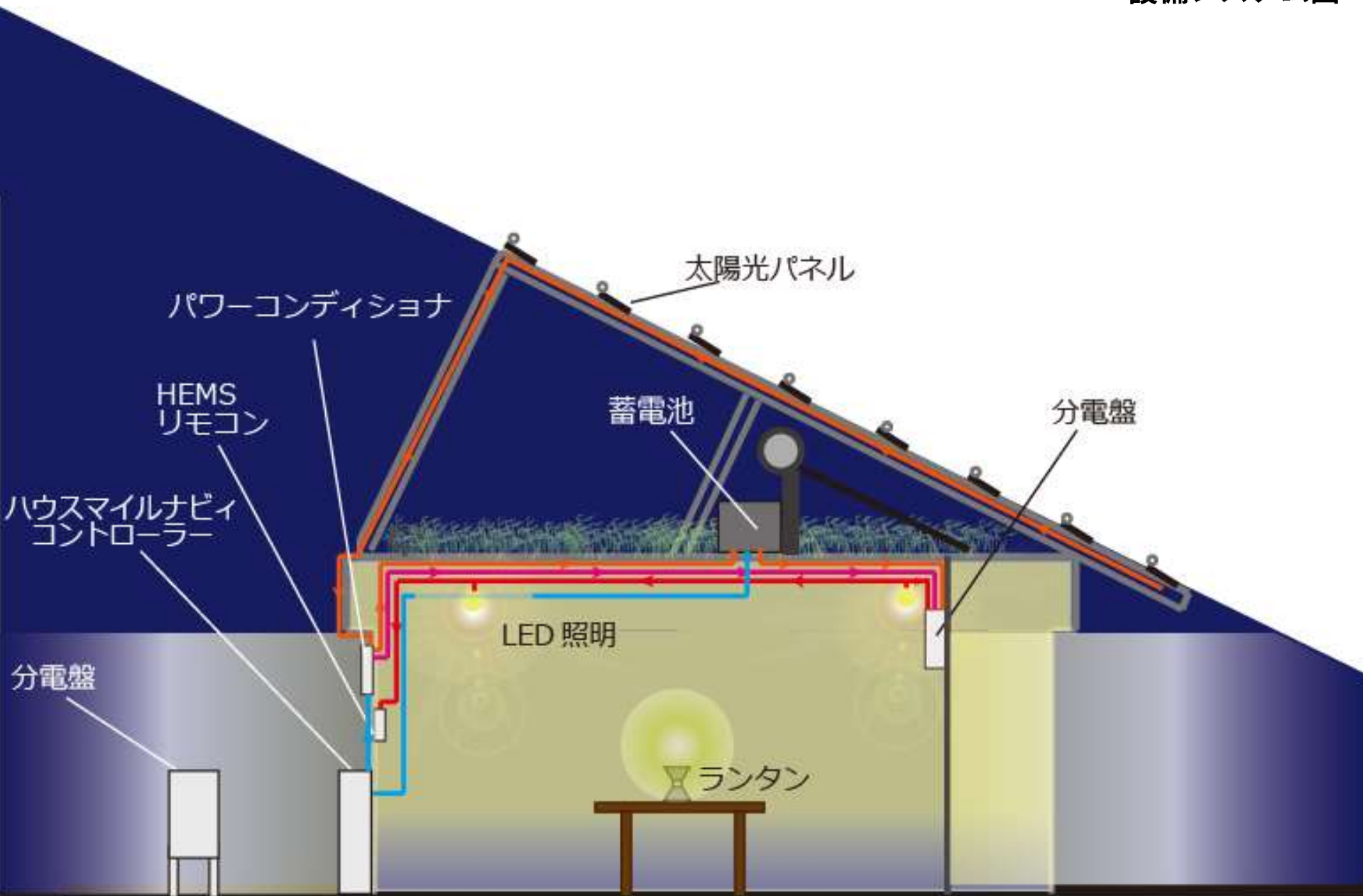

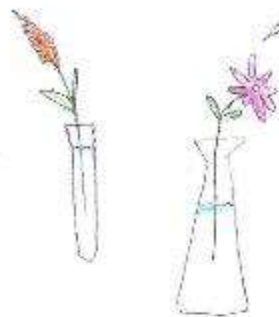

花も育てる。  
一輪ずつしたなど、  
インテリアを彩る。

これが畑だ!!!  
Green HatのHatだ!!!

10月に採れるやつ 1.5㎡  
①ハーブ系  
ミント、ローズマリー、オレガノ  
フェンネル、タイム ほか...



10月頃に採れるやつ 8㎡  
②葉もの系  
セロリ、チコブツ、ミズナ、ブロッコリー  
コマツナ、シラス、ジャガイモ、カボチャ  
れんげす ほか...

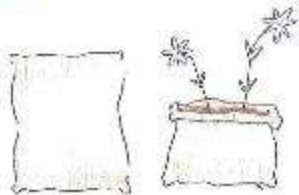

背の高い植物、お花

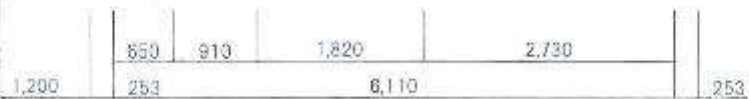
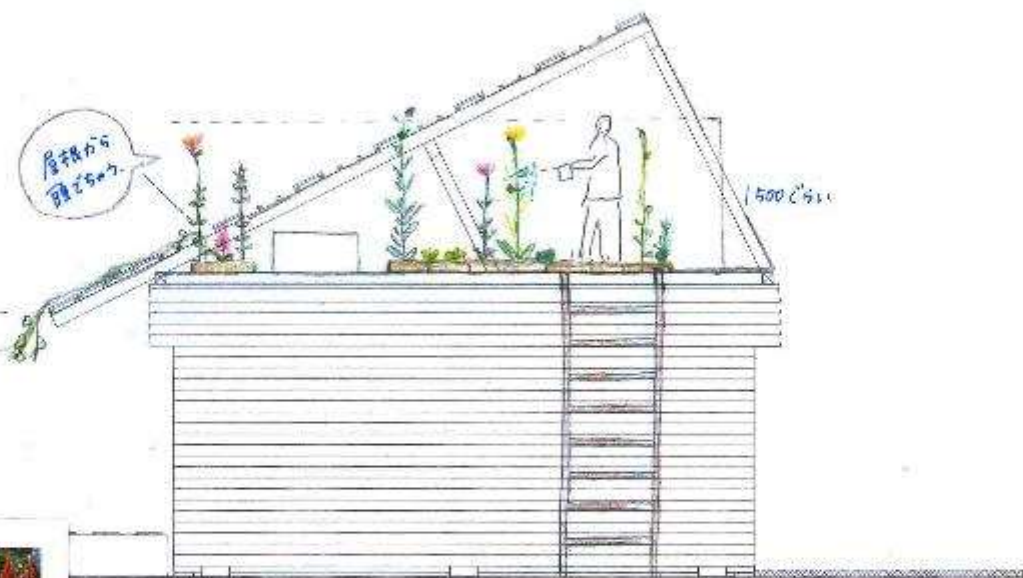
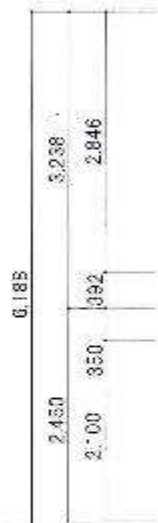
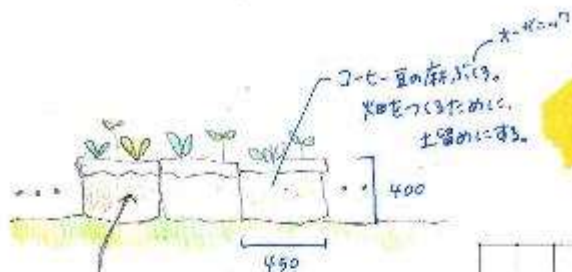

- 背の高い植物の例
- ・コサエズ
  - ・ケイトウ
  - ・ローズマリー...



おさいを  
たべよう! 育てよう!



省エネルギー基準住宅



「グリーンハット 2030」

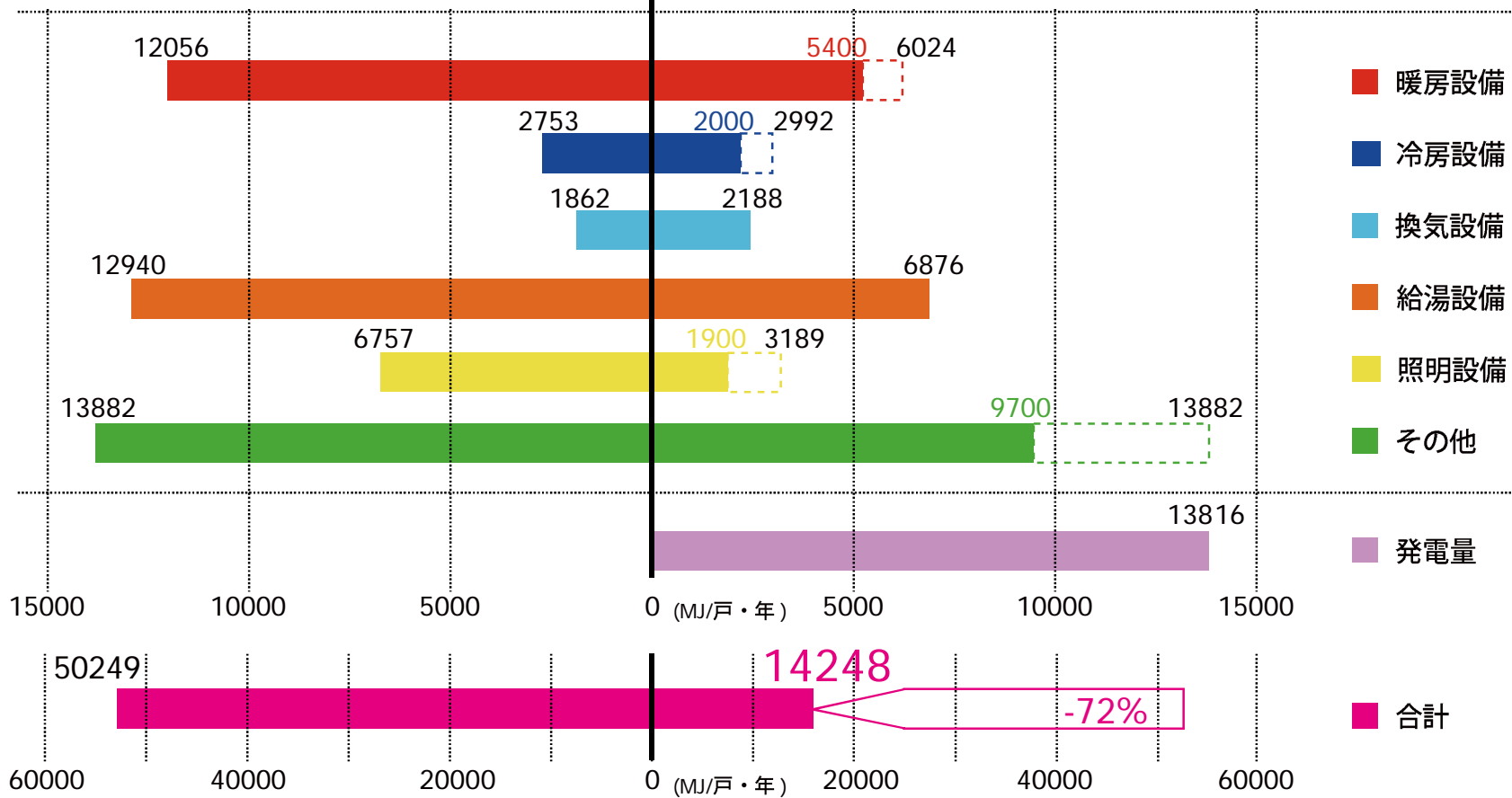





2階建タイプ



長屋タイプ





大陸タイプ



東南アジアタイプ

## 関係事業者一覧

実施体制		実施内容・役割
応募者	関東学院大学	立案、全体統括、基本/実施設計/監理、施工協力、各種測定、展示運営協力
協力事業者 (参加了解済)	検査グループ (検査ホールディングス)	施工統括、マネジメント、技術協力
	積水化学工業	透明断熱材提供、技術協力
	宋住産業	金属防水、屋上緑化資材提供、施工
	リクシル	アルミ樹脂複合サッシ提供
	TOTO	衛生陶器、浴槽、水栓等提供
	ボラテック	構造躯体提供、プレカット施工
	京セラソーラーコーポレーション	太陽光パネル、蓄電池提供
	チリウヒーター	太陽熱温水器提供、技術協力
	カッデンアーキテック	ストーブ提供、施工
	日本アーク	断熱材 (水発泡ウレタンフォーム) 提供、施工
	アドヴァン	キッチン提供 (製作)
	朝日工業社	設備コンサルティング、施工
	東テク	太陽光発電システム
	小西泰孝建築構造設計	構造コンサルティング
	ソノベデザインオフィス	照明コンサルティング
	カスヤアーキテクトゥオフィス	実施設計、確認申請協力
	ぬり貴	土壁技術協力
	石巻工房	家具提供
	植物自由区	植物提供
	パブリックスケープ	カーテン提供
スフェラーパワー	スフェラー*ランタン提供	
カネカ	PCM蓄熱材提供	

## 体制図

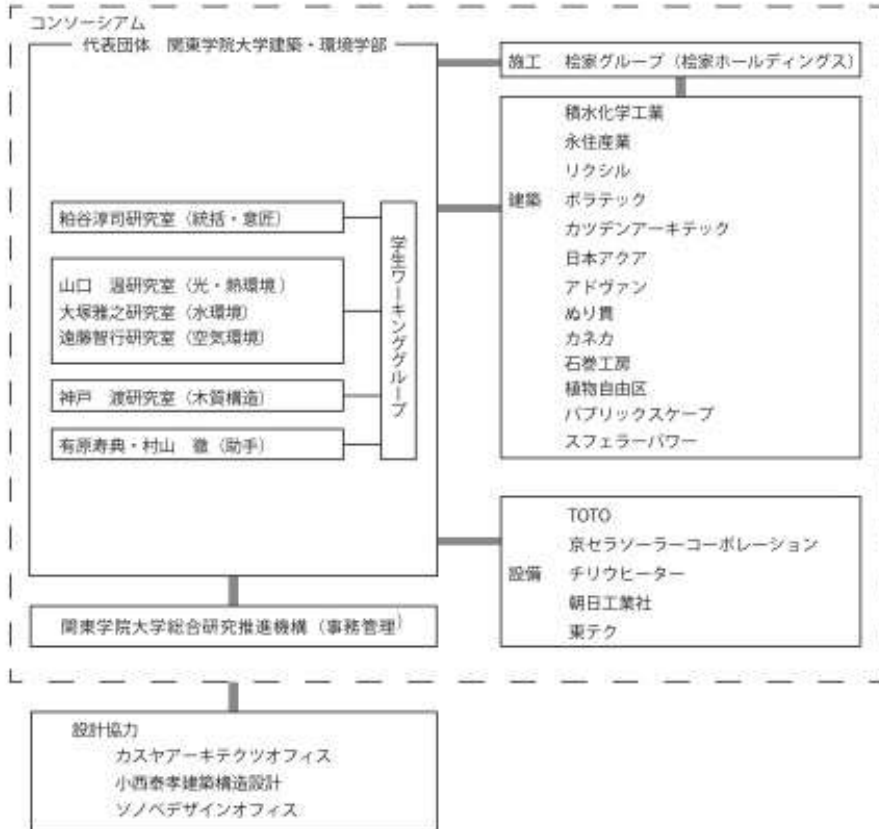





環境計画  
M1 松尾隆史



菜園、内装設計



B3 森沙月



B3 関美沙希

B3 酒井彩香

# スケジュール

