

## 蓄電システム 保証書(コピー)貼り付け台紙

申請される方は、貼り付け済みの本台紙のコピーをとり、お手元に大切に保管してください。

## ● 蓄電システム 保証書(コピー)貼り付け欄

- 購入時、または設置時に  
受領した保証書の内容を  
確認の上、コピーを  
貼り付けてください。

- 蓄電システムメーカー名、  
蓄電システムパッケージ型番、  
蓄電システム製造番号がはっきり  
わかるようにコピーして、  
貼り付けてください。

※使用者控え(お客様控え等)のコピーであること  
※保証書の記入欄はすべて記入されていること

| 蓄電システム保証書  |           |         |
|------------|-----------|---------|
| abc-123456 | 123456789 |         |
| 〈お客様名〉     |           |         |
|            |           |         |
| 〈販売店名〉     |           |         |
|            |           |         |
|            |           | (株)〇〇電機 |

セロハンテープで貼り付けてください。

## 【貼り付け方法】

貼り付け欄より添付書類が  
大きい場合は右端を折り曲げて、  
貼り付けてください。

縦長の添付書類は  
横向きにして  
貼り付けてください。

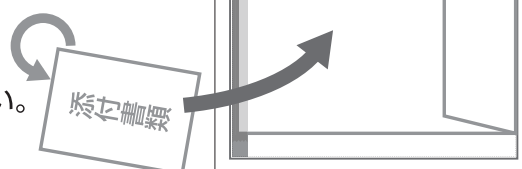

## 蓄電システム リース契約証明書類(コピー)貼り付け台紙

申請される方は、貼り付け済みの本台紙のコピーをとり、お手元に大切に保管してください。

## ● 蓄電システム リース契約証明書類(コピー)貼り付け欄

- 宛先、リース事業者名、蓄電システムメーカー名、蓄電システムパッケージ型番、リース金額、リース契約日、リース開始日、リース終了日、リース期間がはっきりわかるようにコピーして、貼り付けてください。
- リース料金の元金(機器単体金額)から補助金相当分が減額されていることを証明する書類を重ねて貼り付けてください。  
※補助金無しの金額と補助金額を引いた金額、基本料金、資金コスト(調達金利根拠、手数料、保険料、税金等)を明示

リース契約書

リース料金  
¥000,000

〈リース借主〉  
住所： \_\_\_\_\_ 印  
氏名： \_\_\_\_\_

〈リース貸主〉  
住所： \_\_\_\_\_ 印  
氏名： \_\_\_\_\_

セロハンテープで貼り付けてください。

## 【貼り付け方法】

貼り付け欄より添付書類が大きい場合は右端を折り曲げて、貼り付けてください。

縦長の添付書類は横向きにして貼り付けてください。

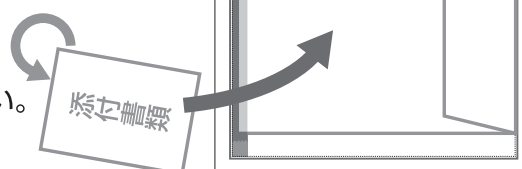

# 蓄電システム 設置写真貼り付け台紙

申請される方は、貼り付け済みの本台紙のコピーをとり、お手元に大切に保管してください。

## ● 蓄電システム 設置写真貼り付け欄

### ● 設置した蓄電システムを撮影し、写真を貼り付けてください。

※写真は、現像またはプリントアウトし、はがれないように貼り付けてください。

※カラー印刷または、カラープリント写真。

※写真の大きさは、サービス判(Lサイズ127×89mm)以上。

蓄電システムの  
設置写真

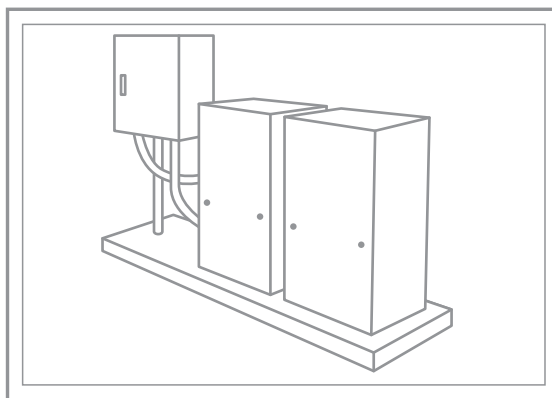

セロハンテープで貼り付けてください。

### 【 貼り付け方法 】

貼り付け欄より添付書類が大きい場合は右端を折り曲げて、貼り付けてください。

縦長の添付書類は  
横向きにして  
貼り付けてください。

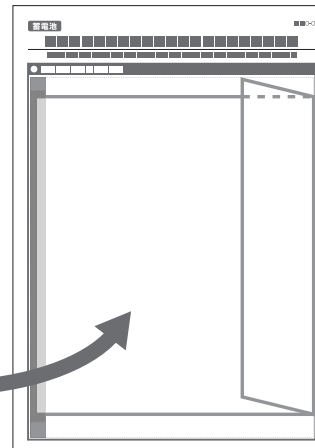
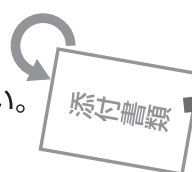

# 蓄電システム 銘板写真貼り付け台紙

申請される方は、貼り付け済みの本台紙のコピーをとり、お手元に大切に保管してください。

## ● 蓄電システム 銘板写真貼り付け欄

- 設置した蓄電システムの銘板を撮影し、写真を貼り付けてください。
  - ※写真は、現像またはプリントアウトし、はがれないように貼り付けてください。
  - ※カラー印刷または、カラープリント写真。
  - ※写真の大きさは、サービス判(Lサイズ127×89mm)以上。
  - ※蓄電システムパッケージ型番等がはっきりと見える写真。

蓄電システムの  
銘板写真

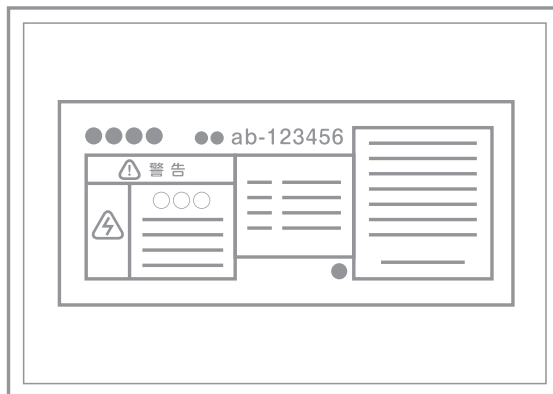

セロハンテープで貼り付けてください。

### 【貼り付け方法】

貼り付け欄より添付書類が大きい場合は右端を折り曲げて、貼り付けてください。

縦長の添付書類は  
横向きにして  
貼り付けてください。

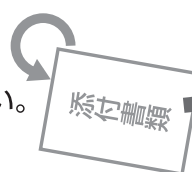

## 対象機器所有権者 通帳・口座証明書(コピー)貼り付け台紙

申請される方は、貼り付け済みの本台紙のコピーをとり、お手元に大切に保管してください。

## ● 対象機器所有権者 通帳・口座証明書(コピー)貼り付け欄

振込口座情報の記載された通帳のコピー、もしくは金融機関発行の口座証明書のコピーを下記所定の位置に貼り付けてください。

※通帳の場合、表紙と表紙裏ページ(支店名等が記載されているページ)のコピーが必要となります。

## 【 補助金振込み口座通帳コピー 】

右記の補助金振込み口座情報の記載がはっきりわかる通帳のコピーを貼り付けてください。

## 金融機関(ゆうちょ銀行以外)の場合

- ①金融機関名
- ②支店名
- ③支店コード
- ④口座番号
- ⑤口座名義人(カナ)

## ゆうちょ銀行の場合

- ①記号
- ②番号
- ③口座名義人(カナ)

通帳の表紙のコピー



通帳表紙裏ページ(支店名等が記載されているページ)のコピー



セロハンテープで貼り付けてください。